



Dell S2718D

Ръководство на потребителя

Модел: S2718D
Регулаторен модел: S2718Dt



 **ЗАБЕЛЕЖКА:** ЗАБЕЛЕЖКА показва важна информация, която Ви помага да използвате компютъра си по-добре.

 **ВНИМАНИЕ:** ВНИМАНИЕ показва потенциална повреда на хардуера или загуба на данни, ако инструкциите не се следват.

 **ПРЕДУПРЕЖДЕНИЕ:** ПРЕДУПРЕЖДЕНИЕ показва възможност за материални щети, телесна повреда или смърт.

Авторско право © 2017 г. Dell Inc. Всички права запазени. Този продукт е защитен от американските и международни закони за авторско право и интелектуална собственост.

Dell™ и логото на Dell са търговски марки на Dell Inc. в САЩ и/или други юрисдикции. Всички други марки и наименования, споменати тук, са търговски марки на съответните компании.

Съдържание

За Вашия монитор	5
Съдържание на пакета	5
Характеристики на продукта	6
Идентифициране на части и контроли.	7
Технически характеристики на монитора	9
Plug-and-Play	16
Политика на качеството на LCD монитора и политика на пикселите	16
Настройка на монитора	17
Използване на наклон и завъртане	17
Свързване на Вашия монитор	17
Работа с монитора	19
Включване на монитора	19
Използване на контролите на предния панел	19
Използване на екранното меню (OSD).	22
Отстраняване на неизправности	36
Самодиагностика	36
Вградена диагностика	37
Често срещани проблеми	38
Проблеми, специфични за продукта	40





Приложение	42
Инструкции за безопасност	42
Известия на ФКК (само за САЩ) и друга регулаторна	
информация.	42
Контакт с Dell	42
Настройка на монитора	43
Инструкции за поддръжка.	45

За Вашия монитор

Съдържание на пакета

Вашият монитор се изпраща с компонентите, показани по-долу. Уверете се, че сте получили всички компоненти и [се свържете с Dell](#), ако липсва нещо.

 **ЗАБЕЛЕЖКА:** Някои елементи може да се предлагат като опция и да не са изпратени с Вашия компютър. Някои функции или мултимедия може да не са достъпни във всички страни.

	Монитор със стойка
	Захранващ кабел (варира в зависимост от държавата)
	Захранващ адаптер
	HDMI кабел
	USB Type C кабел (C към C)

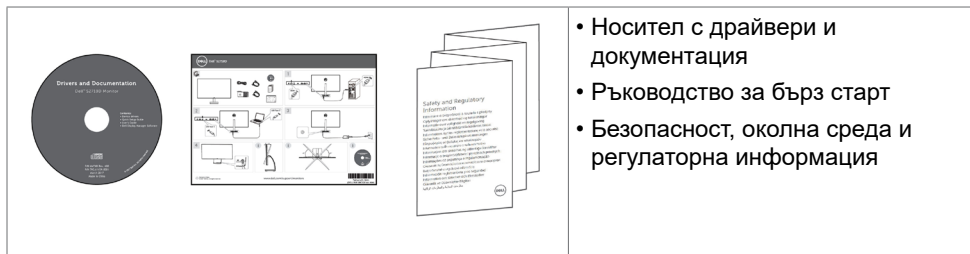

- Носител с драйвери и документация
- Ръководство за бърз старт
- Безопасност, околна среда и регулаторна информация

Характеристики на продукта

Мониторът **Dell S2718D** има активна матрица, тънък филм транзистор (TFT), течнокристален дисплей (LCD) и LED подсветка. Функциите на монитора включват:

- 68,47 cm (27 in) видима област (измерена диагонално). Разделителна способност 2560 x 1440 с поддръжка на цял екран за по-ниските разделителни способности.
- Мега динамично контрастно съотношение (8000000:1).
- Възможност за настройка на наклона и въртенето.
- Единичен USB Type-C за захранване на съвместим ноутбук по време на получаване на видеосигнал и USB данни.
- Plug and play функция, ако се поддържа от Вашата система.
- Оптимизирайте комфорта на очите си с екран без премигвания и функция ComfortView, която намалява излъчването на синя светлина.
- Адаптиран "HDR", подходящ за употреба с монитор.
- Настройки на екранното меню (OSD) за лесно инсталиране и оптимизиране на екрана.
- Софтуер и носители на документация включват информационен файл (INF), файл Image Color Matching (ICM) и продуктова документация.
- Софтуер Dell Display Manager (в диска, изпратен с монитора).
- Функция Energy Saver за съвместимост с Energy Star.
- Гнездо за заключващ механизъм.
- Възможност за превключване от пропорции за широк екран на стандартни пропорции като се запазва качеството на изображението.
- BFR/PVC-Reduced (платките са направени от пластове без BFR/PVC).
- Дисплеи с TCO сертификат.
- Съвместимост с RoHS (Директивата за ограничаване на използването на опасни вещества)
- Стъкло без съдържание на арсеник и живак само за панела.
- Захранване 0,5 W при режим на готовност в спящ режим.
- Energy Gauge показва нивото на енергия, консумирана от монитора в реално време.
- Стъкло без съдържание на арсеник и живак само за панела.

Идентифициране на части и контроли

Изглед отпред

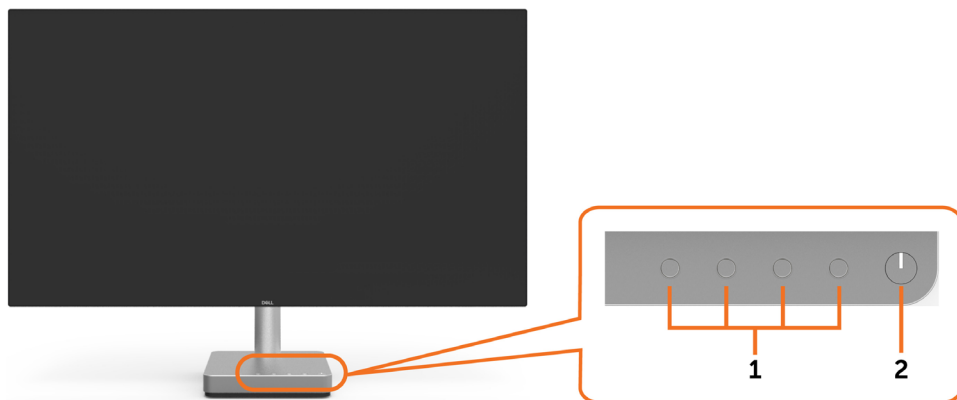

Етикет	Описание
1	Функционални бутони (за повече информация вижте Работа с монитора)
2	Бутон за вкл./изкл. (с LED индикатор)

Изглед отзад и отдолу

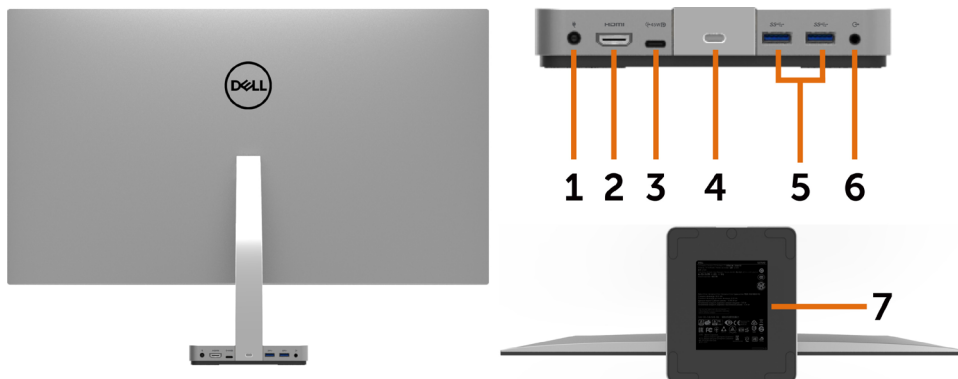

Етикет	Описание	Използвайте
1	Конектор за DC захранване	За свързване на захранващия кабел на монитора.
2	HDMI конектор	Свържете компютъра си с HDMI кабел.
3	USB Type C конектор	Свържете компютъра с кабел USB Type C.
4	Гнездо за заключващ механизъм	Подсигурява монитора с кабел за заключване (продава се отделно).
5	USB downstream порт	Свържете своето USB устройство. Можете да използвате само този конектор, след като свържете кабела USB Type C към компютъра и USB Type C конектора на монитора.
6	Изходен аудиопорт	Свържете високоговорители за възпроизвеждане на звук през HDMI или DP аудиоканали чрез USB type C. Поддържа само 2-канален звук. ЗАБЕЛЕЖКА: Изходният аудиопорт не поддържа слушалки. ⚠ ПРЕДУПРЕЖДЕНИЕ: Прекалено силното налягане на звука на слушалките може да доведе до увреждане или загуба на слуха Ви.
7	Регулаторен етикет, Баркод, сериен номер и етикет за сервизно обслужване	Изброява регулаторните одобрения. Направете справка с този етикет, ако трябва да се свържете с техническата поддръжка на Dell. ЗАБЕЛЕЖКА: Етикетът се намира от долната страна на основата на стойката.

Технически характеристики на монитора

Тип екран	Активна матрица - TFT LCD
Тип панел	Технология In-Plane Switching
Пропорции	16:9
Видим размер на изображението	
Диагонал	68,47 cm (27 in)
Активна област	
Хоризонтално	569,736 mm (22,43 in)
Вертикално	335,664 mm (13,21 in)
Площ	191239,86 mm ² (296,30 in ²)
Разстояние между пикселите	0,2331 mm x 0,2331 mm
Пиксел на инч (PPI)	109
Зрителен ъгъл	
Хоризонтално	178SDgr (станд.)
Вертикално	178SDgr (станд.)
Яркост	300 cd/m ² (станд.)
Контрастно съотношение	1000 към 1 (станд.) 8,000,000 към 1 (Динамичен контраст включен)
Покритие на лицевата платка	Третиране против замъгляване на преден поляризационен филтър (3H)
Подсветка	Система за бяла LED EDGELIGHT подсветка
Време за отговор (Сиво към сиво)	6 ms (бърз режим) 8 ms (НОРМАЛЕН режим)
Дълбочина на цветовете	16,7 милиона цвята
Цветова гама	99% sRGB
Покритие на екрана	<ul style="list-style-type: none"> • 1 x HDMI2.0 с HDCP2.2 (комбин. HDMI1.4 с HDCP 1.4) • 2 x USB 3.0 downstream порт • 1 x аналогов 2.0 line out аудиоизход (3,5 mm жак) • 1 x USB Type C (Alternate mode с DP1.2, USB 3.1 upstream порт, предоставяне на енергия PD до 45W)
Ширина на борда (от ръба на монитора до активната област)	7.50 mm (Горе) 7.50 mm (Наляво/надясно) 8.05 mm (Долна част)
Регулируемост	

Наклон Въртене	-5 SDgr до 21 SDgr -45 SDgr до 45 SDgr
Съвместимост с Dell Display Manager (DDM)	Лесно пренареждане и други ключови функции
Сигурност	Гнездо за заключване (заключване на кабелите се продава отделно)

Характеристики на разделителната способност

Хоризонтален диапазон на сканиране	От 30 kHz до 88 kHz (DP/HDMI1.4) От 30 kHz до 140 kHz (HDMI2.0)
Вертикален диапазон на сканиране	От 48 Hz до 75 Hz (DP/HDMI1.4/HDMI2.0)
Макс. готова разделителна способност	2560 x 1440 при 60 Hz
Възможности за видеовход (DP & HDMI възпроизвеждане)	480p, 576p, 720p, 1080p (DP/HDMI1.4/HDMI2.0) 2160p (HDMI2.0)



Готови режими на дисплея

Режим на дисплея	Хоризонтална честота (kHz)	Вертикална честота (Hz)	Честота на пикселите (MHz)	Полярност на синхронизиране (хоризонтална/вертикална)
720 x 400	31.5	70.0	28.3	-/+
VESA, 640 x 480	31.5	60.0	25.2	-/-
VESA, 640 x 480	37.5	75.0	31.5	-/-
VESA, 800 x 600	37.9	60.3	40.0	+/+
VESA, 800 x 600	46.9	75.0	49.5	+/+
VESA, 1024 x 768	48.4	60.0	65.0	-/-
VESA, 1024 x 768	60.0	75.0	78.8	+/+
VESA, 1152 x 864	67.5	75.0	108.0	+/+
VESA, 1280 x 1024	64.0	60.0	108.0	+/+
VESA, 1280 x 1024	80.0	75.0	135.0	+/+
VESA, 1920 x 1080	67.5	60.0	148.5	+/+
CVT, 2560 x 1440	88.8	60.0	241.5	+/-

Електрически спецификации

Входни видеосигнали	<ul style="list-style-type: none"> • Цифров видеосигнал за всеки отделен ред • За диференциална линия при 100 ohm импеданс • Поддръжка на входен HDMI/USB Type C сигнал
---------------------	--

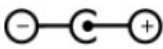
AC/DC адаптер:	
Входно напрежение/ честота/ток	100-240 VAC / 50 или 60 Hz ± 3 Hz / 1,8 A (макс.)
Изходно напрежение/ ток	Изход: 19,5 VDC / 6,67 A
Ток при включване	Няма функционална грешка, няма повреда

Марка	Производител	Модел	Полярност
Dell	Delta	HA130PM130	
Dell	Chicony	DA130PM130	

Физически характеристики

Тип конектор	<ul style="list-style-type: none"> • HDMI конектор • Аудиоизход • USB Type C конектор • Конектор за USB 3.0 downstream порт
Тип сигналел кабел	Кабел USB Type C към Type C 1,8 М HDMI 1,8 М кабел
Размери (със стойката)	
Височина	453,2 mm (17,84 in)
Ширина	611,8 mm (24,10 in)
Дълбочина	180,4 mm (7,10 in)
Размери (без стойката)	
Височина	351,3 mm (13,83 in)
Ширина	611,8 mm (24,10 in)
Дълбочина	20,7 mm (0,81 in)
Размери на стойката	
Височина	265,5 mm (10,45 in)
Ширина	150,0 mm (5,91 in)
Дълбочина	180,4 mm (7,10 in)
Тегло	
Тегло с опаковката	10,30 kg (22,71 lb)

Тегло с модула на стойката и кабелите	6,85 kg (15,10 lb)
---------------------------------------	--------------------

Характеристики н средата

Температура	
Работна	От 0°C до 40°C (от 32°F до 104°F)
На съхранение	От -20°C до 60°C (от -4°F до 140°F)
Влажност	
Работна	От 10% до 80% (без кондензация)
На съхранение	От 5% до 90% (без кондензация)
Надморска височина	
Работна	5 000 m (16,404 ft) (макс.)
На съхранение	12 192 m (40,000 ft) (макс.)
Разсейване на топлина	119,5 BTU/час (макс.) 102,4 BTU/час (станд.)

Режими за управление на енергията

Ако имате DPM-съвместима видеокарта или софтуер на VESA инсталиран на Вашия компютър, мониторът автоматично намалява консумацията на енергия, когато не се използва. Това се нарича Power Save Mode (Икономичен режим)*. Ако компютърът открие въвеждане от клавиатурата, мишката или други входни устройства, мониторът автоматично възобновява функционирането. Таблицата по-долу показва консумацията на енергия и сигналите при използване на функцията за автоматично намаляване на консумацията на енергия.

VESA режими	Хоризонтално синхронизиране	Вертикално синхронизиране	Видео	Индикатор на захранването	Консумация на електроенергия
Нормална работа	Активно	Активно	Активно	Бяло	35 W (макс.)** 30 W (станд.)
Active-off mode (Активен изкл. режим)	Неактивно	Неактивно	Изкл.	Бяло (Свети)	По-малко от 0,5 W
Изключване	-	-	-	Изкл.	По-малко от 0,3 W

Energy Star	Консумация на електроенергия
P _{ON}	23,5 W***
E _{TEC}	74,61 kWh****

OSD работи само в нормален режим на работа. Ако натиснете произволен бутон в активен изключен режим, ще се появи едно от следните съобщения:

Dell S2718D



No USB Type-C signal from your device.

Press any key on the keyboard or move the mouse or wake it up.

If there is no display, press the monitor button again to select the correct input source.

* Нулева консумация на енергия в ИЗКЛ. режим може да бъде постигната само чрез изключване на основния АС кабел от монитора.

** Макс. консумация на енергия с макс. осветеност.

*** Консумацията на енергия във включено състояние е дефинирана в Energy Star, версия 7.0.

**** Обща консумация на енергия в kWh според Energy Star, версия 7.0.

Този документ е само за информационни цели и отразява резултатите в лабораторни условия. Вашият продукт може да е с различна производителност в зависимост от софтуера, компонентите и периферните устройства, които сте поръчали, и няма задължение да се актуализира такава информация. Съответно, клиентът не трябва да разчита на тази информация при вземането на решения за електрическите допуски или по друг начин. Няма гаранции за точността или пълнотата - нито изрични, нито подразбиращи се.

Активирайте компютъра и монитора, за да получите достъп до OSD.

 **ЗАБЕЛЕЖКА:** Този монитор е съвместим с ENERGY STAR.



Назначения на изводите

HDMI конектор

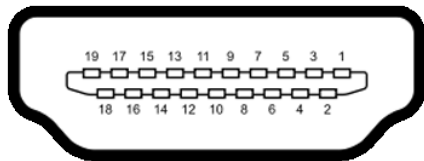

Брой изводи	19-изводна страна на свързания сигнален кабел
1	TMDS DATA 2+
2	TMDS DATA 2 SHIELD
3	TMDS DATA 2-
4	TMDS DATA 1+
5	TMDS DATA 1 SHIELD
6	TMDS DATA 1-
7	TMDS DATA 0+
8	TMDS DATA 0 SHIELD
9	TMDS DATA 0-
10	TMDS CLOCK+
11	TMDS CLOCK SHIELD
12	TMDS CLOCK-
13	CEC
14	Reserved (N.C. on device)
15	DDC CLOCK (SCL)
16	DDC DATA (SDA)
17	DDC/CEC Ground
18	+5 V POWER
19	HOT PLUG DETECT

USB Type C конектор

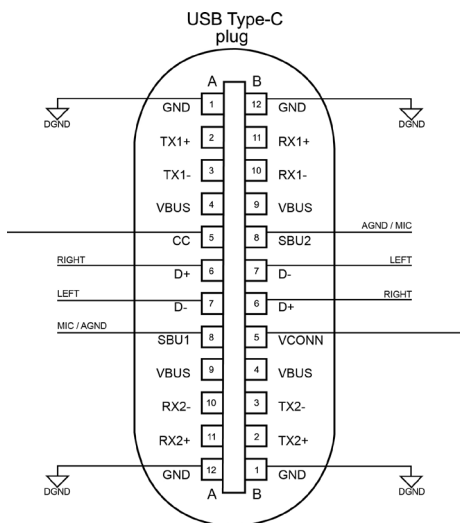

Извод	Задаване на сигнал	Извод	Задаване на сигнал
A1	GND	B12	GND
A2	TX1+	B11	RX1+
A3	TX1-	B10	RX1-
A4	VBUS	B9	VBUS
A5	CC	B8	SBU2
A6	D +	B7	D -
A7	D -	B6	D +
A8	SBU1	B5	VCONN
A9	VBUS	B4	VBUS
A10	RX2-	B3	TX2-
A11	RX2+	B2	TX2+
A12	GND	B1	GND

Plug-and-Play

Можете да инсталирате монитора в система, съвместима с Plug-and-Play. Мониторът автоматично предоставя компютърната система с Extended Display Identification Data (EDID) чрез Display Data Channel (DDC) протоколи, така че системата може сама да се конфигурира и да оптимизира настройките на монитора. Повечето инсталации на монитора са автоматични, можете да изберете различни настройки, ако желаете. За повече информация относно промяната на настройките на монитора вижте [Работа с монитора](#).

Политика на качеството на LCD монитора и политика на пикселите

По време на производствения процес на LCD монитора, не е необичайно за един или повече пиксели да останат непроменени, което е трудно забележимо и не засяга качеството на дисплея или използваемостта. За повече информация относно Политиката за пикселите на LCD монитора вижте уеб сайта за поддръжка на Dell: <http://www.dell.com/support/monitors>.

Настройка на монитора

Използване на наклон и завъртане

Наклон и завъртане

Можете да наклоните монитора за най-удобен ъгъл на гледане.

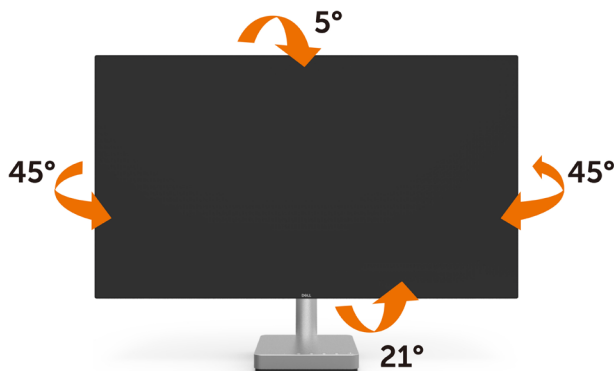

Свързване на Вашия монитор

⚠ ПРЕДУПРЕЖДЕНИЕ: Преди да започнете процедурите в този раздел, следвайте [Инструкции за безопасност](#).

Свързване на монитора към компютъра:

- 1 Изключете компютъра си.
- 2 Свържете HDMI/USB Type C кабел от Вашия монитор към компютъра.
- 3 Включете монитора си.
- 4 Изберете правилния източник на входен сигнал в OSD меню на монитора и включете своя компютър.

Свързване на HDMI кабела

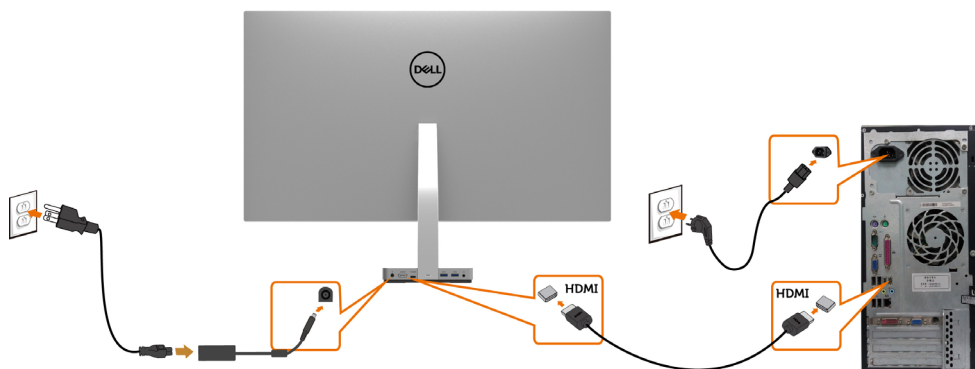

Свързване на кабел USB Type C (C към C)

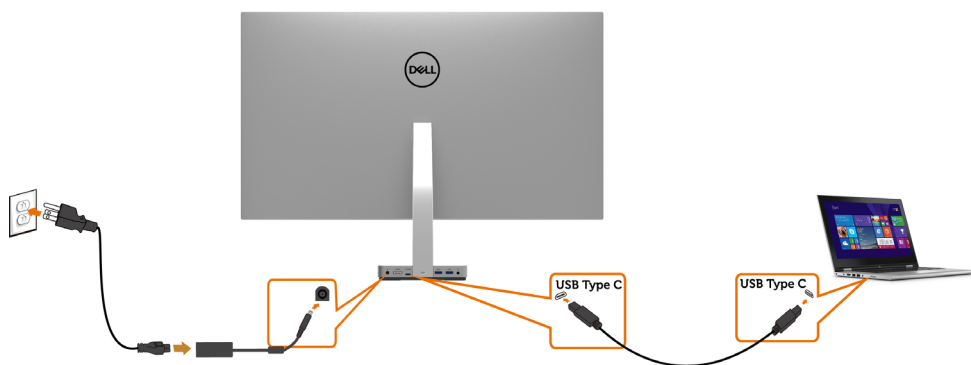

ЗАБЕЛЕЖКА:

- 1 Поддръжка за USB Type C алтернативен режим с DP 1.2, DP1.1 не се поддържа.
- 2 Поддръжка на USB PD (доставка на захранване) профили до 45W.
- 3 Ако Вашият ноутбук изисква >45W за работа и батерията е изтощена, той може да не се включи и зареди с S2718D USB PD.

Работа с монитора

Включване на монитора

Натиснете бутона , за да включите монитора.

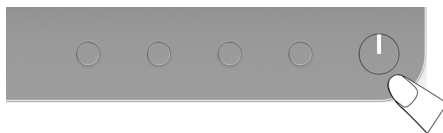

Използване на контролите на предния панел

Използвайте бутоните за управление, намиращи се на предния панел на монитора, за да конфигурирате характеристиките на показното изображение. Когато използвате тези бутони, за да регулирате контролите, екранното меню показва цифрови стойности за характеристиките, докато те се променят.







Следната таблица описва бутоните на предния панел:

Бутон на предния-панел	Описание
1  Ключ за пряк път: Готови режими	Използвайте този бутон, за да изберете от списък с готови цветови режими.
2  Ключ за пряк път: Яркост/Контраст	Използвайте този бутон за пряк достъп до менюто Яркост/Контраст.
3  Меню	Меню Използвайте бутона за менюто за стартиране на екранното меню и избор на OSD меню. Вижте Достъп до системата на менюто .
4  Изход	Използвайте бутона, за да се върнете към главното меню или излезете от главно меню на екрана.
5  Захранване (със светлинен индикатор)	Използвайте бутона Power (Захранване) , за да включите и изключите монитора. Белият LED индикатор показва, че мониторът е включен и напълно функциониращ. Светещ бял LED индикатор показва DPMS енергоспестяващ режим.

Бутон на предния-панел

Използвайте бутоните на предната страна на монитора, за да конфигурирате настройките на изображението.



Бутон на предния панел	Описание
1  Горе  Долу	Използвайте стрелка Нагоре (увеличаване) и Надолу (намаляване), за да регулирате елементите в OSD менюто.
2  ОК	Използвайте бутон ОК , за да потвърдите избора си.
3  Назад	Използвайте бутон Назад , за да се върнете назад към предишното меню.









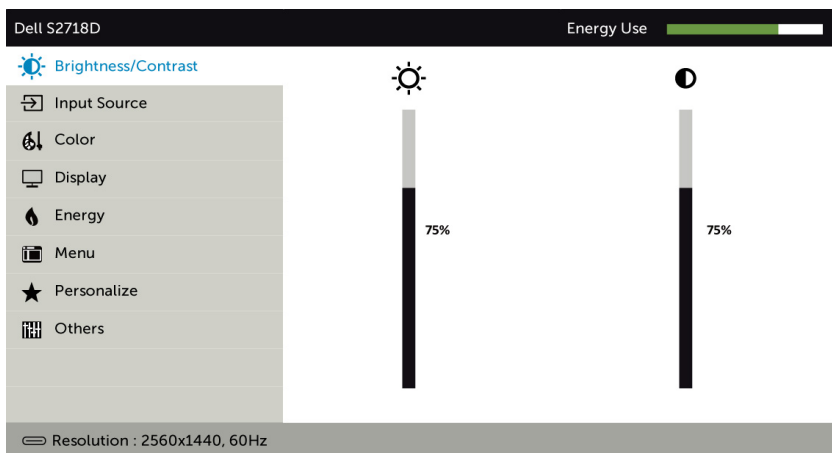



Използване на екранното меню (OSD)



Достъп до системата на менюто



ЗАБЕЛЕЖКА: Промените, които направите с помощта на OSD менюто се записват автоматично ако отидете на друго OSD меню, излезте от OSD менюто или изчакайте OSD менюто да изчезне.

- 1 Натиснете бутона , за да стартирате OSD менюто и да покажете основното меню.



- 2 Натиснете бутоните  и  за навигация между опциите. Когато преминават от една икона на друга, името на опцията се маркира.
- 3 Натиснете бутона  или  или  веднъж, за да се активира маркираната опция.
- 4 Натиснете бутоните  и , за да изберете желанния параметър.
- 5 Натиснете , за да влезете в плъзгащата се лента, след което използвайте бутона  или  според индикаторите в менюто, за да направите промените си.
- 6 Изберете , за да се върнете в предишното меню или , за да приемете и да се върнете към предишното меню.

Икона	Меню и подменюта	Описание
	Brightness/Contrast (Яркост/контраст)	Използвайте това меню за активиране на настройката Brightness/Contrast (Яркост/контраст) .
		
Яркост	<p>Brightness (Яркост) регулира осветеността на подсветката (мин. 0; макс. 100).</p> <p>Натиснете бутона  за да увеличите яркостта.</p> <p>Натиснете бутона  за да намалите яркостта.</p> <p>ЗАБЕЛЕЖКА: Ръчната настройка на Brightness (Яркост) е забранена, когато е включена опцията Dynamic Contrast (Динамичен контраст).</p>	
Контраст	<p>Първо настройте Brightness (Яркост), след това настройте Contrast (Контраст), само ако е необходимо допълнително регулиране.</p> <p>Натиснете бутона  , за да увеличите контраста и бутона  , за да намалите контраста (между 0 и 100).</p> <p>Contrast (Контраст) регулира разликата между тъмните и светлите стойности на монитора.</p>	

Икона	Меню и подменюта	Описание
	Източник на входен сигнал	Използвайте меню Input Source (Източник на входен сигнал) , за да изберете между различните източници на входен видеосигнал, които могат да бъдат свързани към монитора Ви.
USB Type-C	Изберете USB Type-C вход, когато използвате USB Type-C конектор. Използвайте  , за да изберете източник на входен сигнал USB Type-C	
HDMI	Изберете HDMI вход, когато използвате HDMI конектора. Използвайте  , за да изберете HDMI източник на входен сигнал.	
Автоматичен избор	Използвайте  за избор на Auto Select (Авт. избор) , мониторът сканира наличните източници на входен сигнал.	
Нулиране на източник на входен сигнал	Нулира настройките Input Source (Входен сигнал) на монитора на фабричните настройки по подразбиране.	

Икона Меню и подменюта

Описание



Цвет



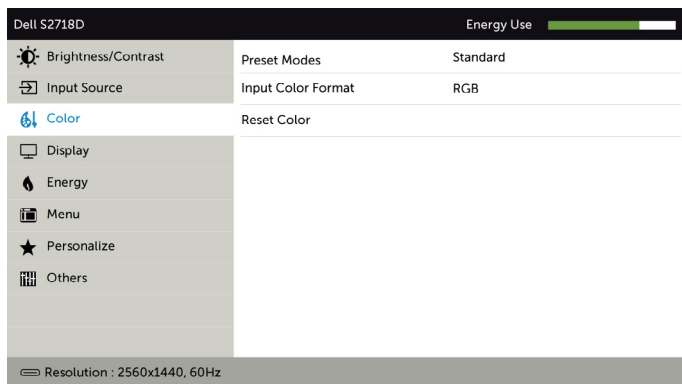



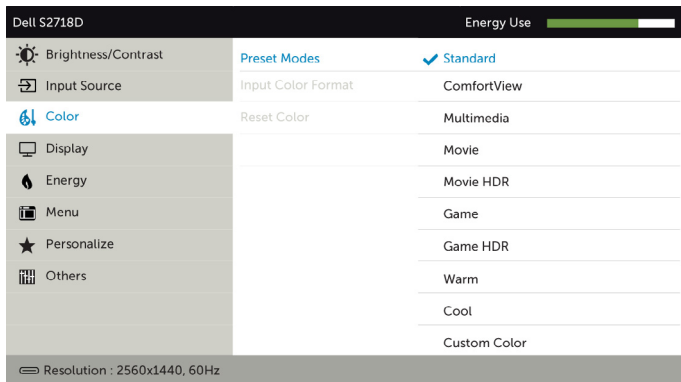

Използвайте меню **Color (Цвет)**, за да регулирате режима за настройка на цветовете.



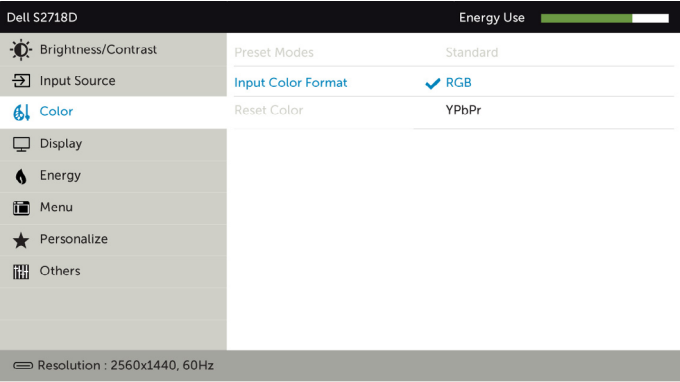





Икона	Меню и подменюта	Описание
	Готови режими	Когато изберете Preset modes (Готови режими) , можете да изберете Standard (Стандартен) , ComfortView (Комфортен изглед) , Multimedia (Мултимедия) , Movie (Филм) , Movie HDR (Филм HDR) , Game (Игра) , Game HDR (игра HDR) , Warm (Топли цветове) , Cool (Студени цветове) , или Custom color (Потребителски цветове) от СПИСЪКА.

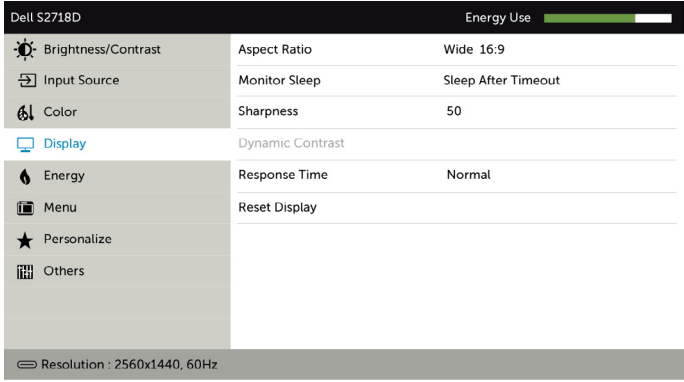

- **Standard (Стандартен режим):** Цветови настройки по подразбиране. Това е готовият режим по подразбиране.
- **ComfortView:** Намалява нивото на синя светлина, излъчвана от екрана, за да направи гледането по-комфортно за очите Ви.
- **Multimedia (Мултимедия):** Идеален за мултимедийни приложения.
- **Видеоклип:** Зарежда цветови настройки, подходящи за филми.
- ***Movie HDR (филм HDR):** Зарежда цветови настройки, подходящи за филми с HDR поддръжка.
- **Game (Игра):** Зарежда цветови настройки, подходящи за игри.
- **Game HDR (игра HDR):** Зарежда цветови настройки, подходящи за игри с HDR поддръжка.
- **Warm (Топли цветове):** Увеличава цветовата температура. Екранът изглежда по-топъл с червен/жълт нюанс.
- **Cool (Студени цветове):** Намалява цветовата температура. Екранът изглежда по-студен със син нюанс.

Икона	Меню и подменюта	Описание
		<ul style="list-style-type: none"> • Custom Color (Потребителски цвят): Позволява Ви ръчно да регулирате настройките на цветовете. Натиснете бутоните  и , за да регулирате стойностите на червеното, зеленото и синьото и да създадете свой собствен готов цвят режим. *HDR: Адаптиран “HDR”, подходящ за употреба с монитор.
Input Color Format (Формат на входен цвят)		<p>Позволява задаване на режима за входен видеосигнал на:</p> <ul style="list-style-type: none"> • RGB: Изберете тази опция ако мониторът Ви е свързан към компютър (или DVD плейър) чрез HDMI кабел. • YPbPr: Изберете тази опция ако Вашият DVD плейър поддържа само YPbPr изход.
		
		
	Ние (Нюанс)	<p>Използвайте  или  за регулиране на нюанса от 0 до 100.</p> <p>ЗАБЕЛЕЖКА: Hue adjustment (Настройка на нюанса) е достъпна само за режими Movie (Филм) и Game (Игра).</p>
	Saturation (Наситеност)	<p>Използвайте  или  за регулиране на наситеността от 0 до 100.</p> <p>ЗАБЕЛЕЖКА: Saturation adjustment (Настройка на наситеността) е достъпна само за режими Movie (Филм) и Game (Игра).</p>
	Reset Color (Нулиране на цвят)	<p>Нулира цвятите настройки на Вашият монитор и връща фабричните настройки.</p>

Икона	Меню и подменюта	Описание
	Display (Дисплей)	Използвайте меню Display (Дисплей) за регулиране на изображението.
		
		
Пропорции		Регулирайте съотношението на Wide 16:9 (Широк 16:9) , Auto Resize , или 4:3 .
Monitor Sleep (Спящ режим на монитора)		Sleep After Timeout (Заспиване след време на изчакване): Мониторът влиза в спящ режим след време на изчакване. Never (Никога): Мониторът никога не влиза в спящ режим.
Sharpness (Рязкост)		Прави изображението по-остро или по-меко. Използвайте  или  за регулиране на рязкостта от '0' до '100'.
Dynamic Contrast (Динамичен контраст)		Позволява увеличаване на нивото на контраст за предоставяне на по-остри и по-детайлни изображения. Натиснете бутона  , за да изберете Dynamic Contrast (Динамичен контраст) "On" (Включен) или "Off" (Изключен). ЗАБЕЛЕЖКА: Само за готови режими на Game (Игра) и Movie (Филм). ЗАБЕЛЕЖКА: Dynamic contrast (Динамичен контраст) предоставя по-висок контраст, ако изберете готов режим Game (Игра) или Movie (Филм).
Response Time (Време за отговор)		Позволява задаването на Response Time (Време за отговор) на Normal (Нормално) или Fast (Бързо).
Reset Display (Нулиране на дисплея)		Възстановява фабричните настройки на дисплея.

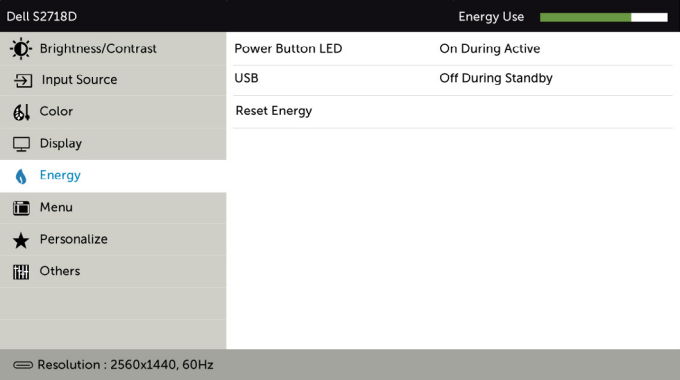
Икона	Меню и подменюта	Описание
	Energy (Енергия)	
Индикатор на бутона на захранването	Позволява Ви да зададете състоянието на индикатора с цел икономия на енергия.	
USB	Позволява Ви да разрешите или забраните функцията за USB зареждане по време на режим на готовност на монитора. ЗАБЕЛЕЖКА: Опцията USB ON/OFF (ВКЛ./ИЗКЛ. на USB) в режим на готовност е налична само при изключен USB Type-C кабел. Тази опция ще бъде в сиво, когато USB Type-C кабелът е включен.	
Reset Energy (Нулиране на енергия)	Изберете тази опция, за да възстановите настройките Energy (Енергия) по подразбиране.	



Икона Меню и подменюта

Описание



Меню

Изберете тази опция, за да регулирате настройките на екранното меню като например езиците на екранното меню, времето, за което менюто остава на екрана и други.

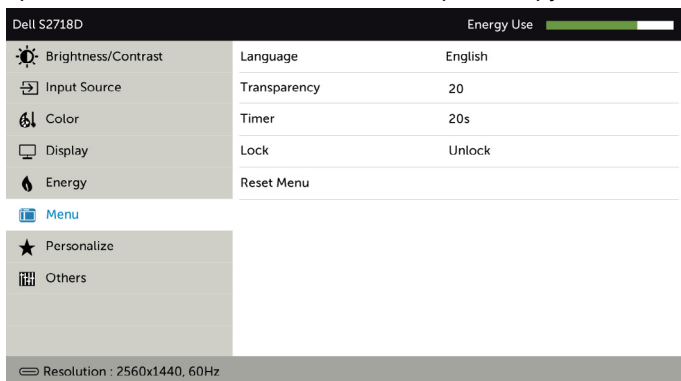

Language (Език)

Задавайте един от осемте езика за OSD. (Английски, испански, френски, немски, бразилски португалски, руски, опростен китайски или японски).

Transparency (Прозрачност)

Изберете тази опция, за да промените прозрачността на менюто като използвате и (мин. 0/макс. 100).

Timer (Таймер)

OSD Hold Time (Време за задържане на OSD): Задава времето, за което OSD ще остане активно след последното натискане на бутон. Използвайте бутоните и за регулиране на плъзгача в стъпки от 1 секунда, от 5 до 60 секунди.

Lock (Заклучване)

Управява достъпът на потребителя до настройки. Когато е избрана опцията **Lock (Заклучване)**, не се разрешават потребителски настройки. Всички бутони са заключени.

ЗАБЕЛЕЖКА:

Функция **Lock (Заклучване)** – или софтуерно (чрез OSD менюто) или хардуерно (натиснете и задръжте бутон за продължение на 6 секунди)

Функция **Unlock (Отключване)** – Само хардуерно отключване (натиснете и задръжте бутон за изход на продължение на 6 секунди)

Reset Menu (Меню за нулиране)

Възстановява фабричните настройки на менюто.

Икона	Меню и подменюта	Описание
-------	------------------	----------



Personalize (Персонализиране)

Изберете от Preset Modes (Готови режими), Brightness/Contrast (Яркост/Контраст), Input Source (Източник на входен сигнал), Aspect Ratio (Пропорции) като клавиш за пряк път.

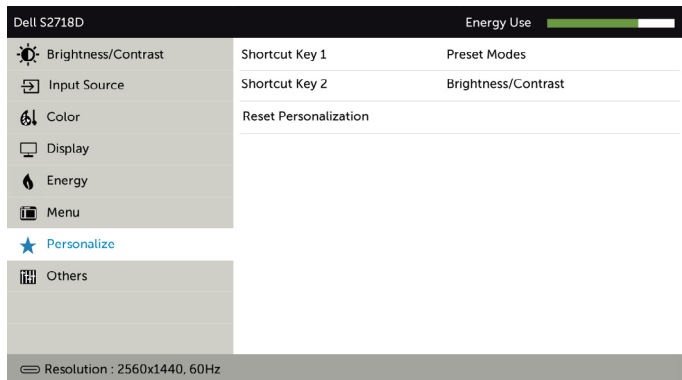

Reset (Нулиране) Personalization (Персонализиране)

Възстановява клавиши за пряк път и връща фабричните стойности.



Other (Друго)

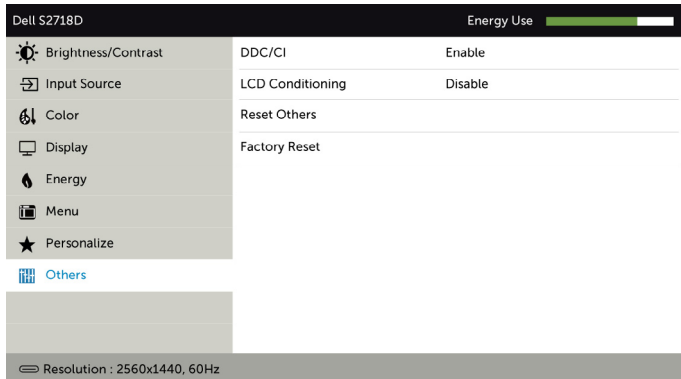

Изберете тази опция като регулирате OSD настройките като DDC/CI, LCD conditioning (LCD напасване) и други.

DDC/CI

DDC/CI (Display Data Channel/Command Interface) Ви дава възможност да регулирате настройките на монитора чрез софтуера на Вашия компютър.

Изберете **Disable (Забрани)**, за да изключите тази функция. Разрешете тази функция за най-добро потребителско изживяване и оптимална производителност на Вашия монитор.

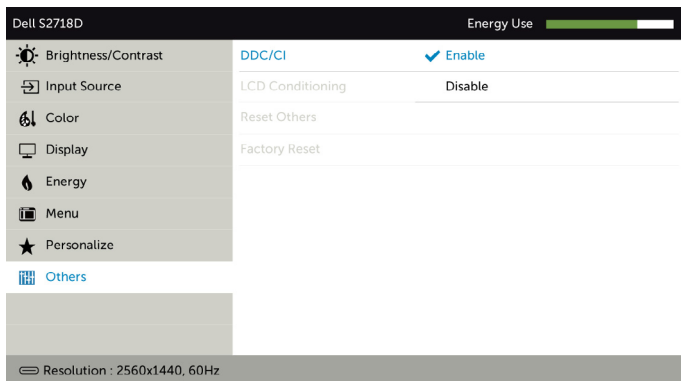

Икона	Меню и подменюта	Описание
-------	------------------	----------

LCD Conditioning (LCD напасване)

Спомага за намаляването на краткотрайно задържане на изображението. В зависимост от степента на задържане на изображението, възможно е изпълнението на програмата да отнеме известно време. Изберете Enable (Разреша), за да стартирате процеса.

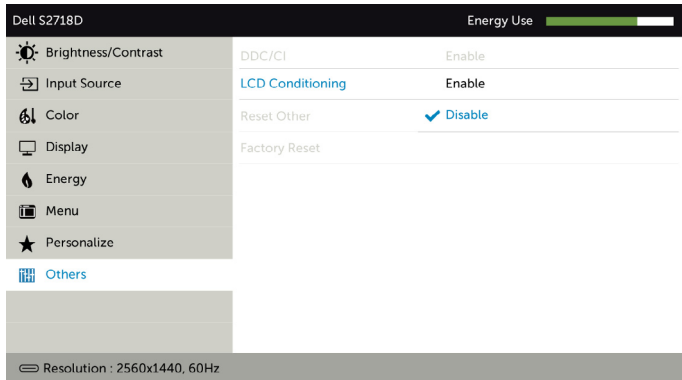

Reset Others (Нулиране на други)

Възстановява други настройки като **DDC/CI** и връща фабричните им стойности.

Factory Reset (Нулиране до фабричните настройки)

Възстановява фабричните настройки на OSD до фабричните им стойности.

ЗАБЕЛЕЖКА: Мониторът Ви има вградена функция за автоматично калибриране на яркостта за компенсиране на LED стареенето.

Предупредителни съобщения на OSD

Когато е разрешена функцията **Dynamic Contrast (Динамичен контраст)** [в тези готови режими: Game (Игра) или Movie (Филм)], ръчната настройка на яркостта е забранена.



Когато мониторът не поддържа определен режим на разделителната способност, ще видите следното съобщение:

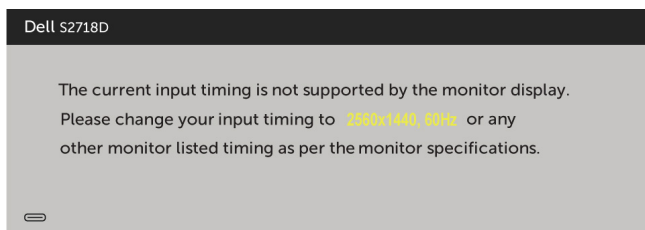

Това означава, че мониторът не може да се синхронизира със сигнала, който получава от компютъра. Вижте [Технически характеристики на монитора](#) относно диапазона на хоризонтална и вертикална честота, които са адресирани за този монитор. Препоръчителният режим е 2560 x 1440.

Ще видите следното съобщение преди да бъде забранена функцията DDC/CI.

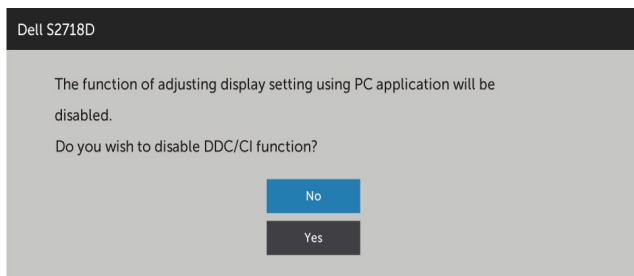

Следното съобщение се появява, когато мониторът влезе в **Power Save (Икономичен режим)**:

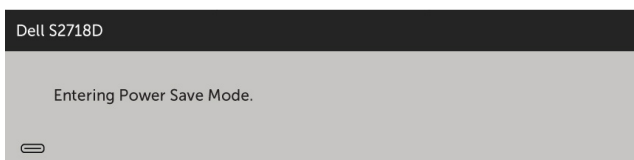

Активирайте компютъра и събудете монитора, за да получите достъп до **OSD**. Ако натиснете произволен бутон, различен от бутона за захранването, следните съобщения се появяват в зависимост от избрания входен сигнал:

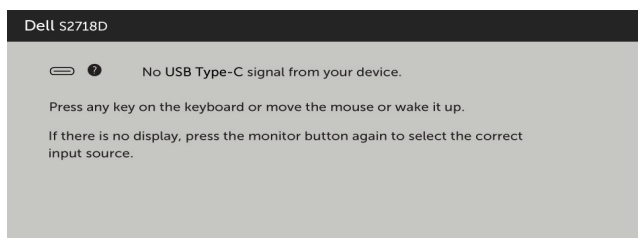

Когато използвате грешен адаптер или изключение за адаптерна връзка, може да видите следното съобщение:

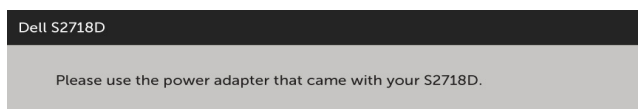

Ако входен сигнал USB Type C, HDMI не е свързан и съответният кабел също не е свързан, ще се появи плаващ диалогов прозорец, както е показано по-долу.

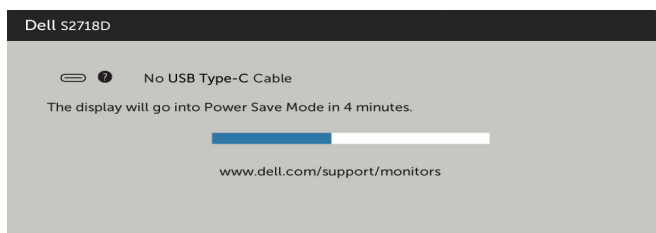

ИЛИ

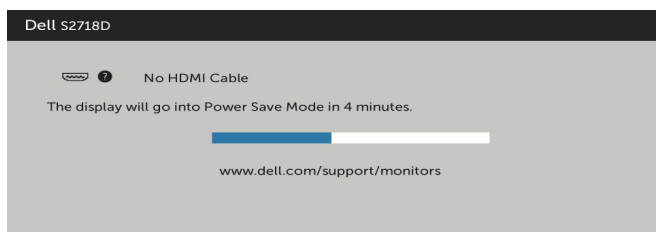

Вижте [Отстраняване на неизправности](#) за повече информация.

Отстраняване на неизправности

⚠ ПРЕДУПРЕЖДЕНИЕ: Преди да започнете процедурите в този раздел, следвайте [Инструкции за безопасност](#).

Самодиагностика

Вашият мониторът осигурява функция за самодиагностика, която Ви позволява да проверите дали мониторът функционира правилно. Ако мониторът и компютърът са свързани правилно, но екранът на монитора остава тъмен, пуснете самодиагностика за монитора като изпълните следните стъпки:

- 1 Изключете компютъра и монитора.
- 2 Извадете видеокабела от гърба на компютъра. За да се гарантира правилното функциониране на самодиагностика, извадете всички цифрови и аналогови кабели от гърба на компютъра.
- 3 Включете монитора.

На екрана трябва да се появи плаващият диалогов прозорец (на черен фон), ако мониторът не може да открие видеосигнал и работи както трябва. Докато сте в режим на самодиагностика, индикаторът на захранването остава бял. Също така, в зависимост от избрания входен сигнал, един от диалоговите прозорци, показани по-долу, продължително ще превърта екрана.

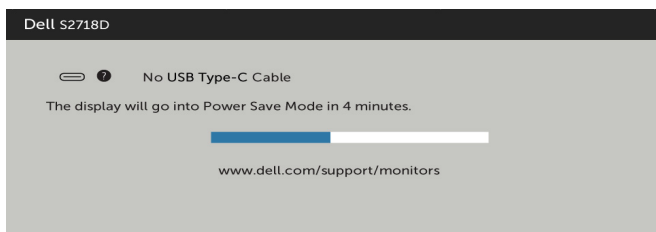

ИЛИ

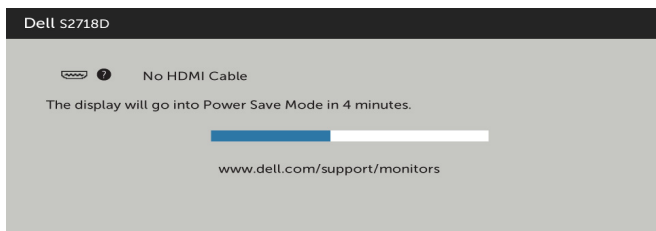

- 4 Тази кутийка също се появява по време на нормална операция на системата, ако видеокабелът е изключен или повреден.
- 5 Изключете монитора си и включете отново видеокабела, после включете и компютъра, и монитора.

Ако на монитора Ви няма нищо, след като използвате предишната процедура, проверете видеоконтролера и компютър си, защото мониторът функционира както трябва.

Вградена диагностика

Мониторът Ви има вграден инструмент за диагностика, който Ви помага да определите дали дадена аномалия на екрана Ви представлява свойствен проблем с монитора, или с Вашия компютър и видеокарта.

 **ЗАБЕЛЕЖКА:** Можете да пуснете вградената диагностика, само когато видеокабелът е изключен и мониторът е в режим за самодиагностика.



За да изпълните вградена диагностика:

- 1 Уверете се, че екранът е чист (няма прахови частици по повърхността на екрана).
- 2 Изключете видеокабела от гърба на компютъра или монитора. Мониторът влиза в режим за самодиагностика.
- 3 Натиснете и задръжте **Бутон 1** за 5 секунди. Появява се сив екран.
- 4 Внимателно разгледайте екрана за аномалии.
- 5 Натиснете отново **Бутон 1** на предния панел. Цветът на екрана се променя на червено.
- 6 Инспектирайте дисплея за всякакви аномалии.
- 7 Повторете стъпки 5 и 6 за инспектиране на дисплея при зелено, синьо, черно, бяло и екрани с текст.

Текстът свършва, когато се появи екранът с текст. За изход натиснете отново **Бутон 1**. Ако не открие аномалии при работа в екрана чрез вградения диагностичен инструмент, мониторът функционира правилно. Проверете видеокартата и компютъра.

Често срещани проблеми

Следната таблица съдържа обща информация за често срещани проблеми на монитора, които можете да срещнете, и възможните решения:

Често срещани симптоми	С какво се сблъсквате	Възможни решения
Няма видео/индикаторът на захранването е изключен	Няма картина	<ul style="list-style-type: none">Уверете се, че видеокабелът, свързващ монитора и компютъра, е свързан правилно и сигурно.Проверете дали контактът функционира правилно с помощта на друго електрическо оборудване.Уверете се, че бутонът на захранването е натиснат докрай.Уверете се, че е избран правилният източник чрез меню Input Source (Източник на входен сигнал).
Няма видео/индикаторът на захранването е включен	Няма картина или яркост.	<ul style="list-style-type: none">Увеличава контролите на яркостта и контраста чрез екранното меню.Извършете самодиагностика на функциите на монитора.Проверете за огънати или счупени изводи на конектора на видеокабела.Пуснете вградената самодиагностика.Уверете се, че е избран правилният източник чрез меню Input Source (Източник на входен сигнал).
Липсващи пиксели	на екрана има петна	<ul style="list-style-type: none">Изпълнете цикъл на включване и изключване.Пиксел, който постоянно не свети, представлява естествен дефект, който може да възникне в LCD технологията.а повече информация относно Качество на мониторите Dell и Политиката за пикселите, вижте уеб сайта за поддръжка на Dell: http://www.dell.com/support/monitors.
Остатъчни пиксели	на екрана има ярки петна	<ul style="list-style-type: none">Изпълнете цикъл на включване и изключване.Пиксел, който постоянно не свети, представлява естествен дефект, който може да възникне в LCD технологията.а повече информация относно Качество на мониторите Dell и Политиката за пикселите, вижте уеб сайта за поддръжка на Dell: http://www.dell.com/support/monitors.
Проблеми с яркостта	Картината е твърде тъмна или твърде ярка.	<ul style="list-style-type: none">Възстановете фабричните настройки на монитора.Регулира контролите на яркостта и контраста чрез екранното меню.

Често срещани симптоми	С какво се сблъсквате	Възможни решения
Проблеми, свързани с безопасността	Видими признаци на дим или искри	<ul style="list-style-type: none"> • Не извършвайте стъпките за отстраняване на неизправности. • Свържете се с Dell незабавно.
Периодични проблеми	Включването и изключването на монитора не функционира	<ul style="list-style-type: none"> • Уверете се, че видеокабелът, свързващ монитора и компютъра, е свързан правилно и сигурно. • Възстановете фабричните настройки на монитора. • Извършете проверка с функцията за самодиагностика на монитора и определете дали повтарящите се проблеми се появяват в режима за самодиагностика.
Липсва цвят	Картината не е цветна	<ul style="list-style-type: none"> • Извършете самодиагностика на монитора. • Уверете се, че видеокабелът, свързващ монитора и компютъра, е свързан правилно и сигурно. • Проверете за огънати или счупени изводи на конектора на видеокабела.
Грешен цвят	Цветовите на картината не са добри	<ul style="list-style-type: none"> • Променете настройките на Preset Modes (Готови режими) в OSD меню Color (Цвят) в зависимост от приложението. • Регулирайте стойността R/G/B под Custom Color (Потребителски цвят) в OSD менюто Color (Цвят). • Променете Input Color Format (Формат на входни цветове) на PC RGB или YPbPr в OSD меню Color (Цвят). • Пуснете вградената самодиагностика.
Задържане на образ от статично изображение, оставено на монитора продължително време	Лека сянка от статично изображение се появява на екрана	<ul style="list-style-type: none"> • Използвайте функцията Power Management (Управление на енергията), за да изключите монитора винаги, когато не го използвате [за повече информация вижте Power Management Modes (Режими за управление на хранването)]. • Като алтернатива можете да използвате динамично променящ се скрийнсейвър.

Проблеми, специфични за продукта

Специфични симптоми	С какво се сблъсквате	Възможни решения
Образът на екрана е твърде малък	Изображението е центрирано на екрана, но не запълва зрителната област	<ul style="list-style-type: none">• Проверете настройката Aspect Ratio (Пропорции) в OSD меню Display (Дисплей).• Възстановете фабричните настройки на монитора.
Мониторът не може да се регулира с бутоните на предния панел	OSD не се появява на екрана	<ul style="list-style-type: none">• Изключете монитора, изключете захранващия кабел, включете го отново, след което включете монитора.• Проверете дали екранното меню е заключено. Ако е, натиснете и задръжте бутон до бутон за захранването в продължение на 6 секунди за отключване (за повече информация вижте Заклучване).
Няма входен сигнал при натискане на потребителските контроли	Няма картина, индикаторът е бял	<ul style="list-style-type: none">• Проверете източника на сигнал. Уверете се, че компютърът не е в икономичен режим чрез преместване на мишката или натискане на произволен клавиш на клавиатурата.• Проверете дали сигналният кабел е включен правилно. Включете отново сигналния кабел ако е необходимо.• Нулирайте компютъра или видеоплейъра.
Картината не запълва целия екран	Картината не може да запълни височината или ширината на екрана	<ul style="list-style-type: none">• Поради различните видеоформати (пропорции) на DVD, мониторът може да показва в цял екран.• Пуснете вградената самодиагностика.
Няма образ при използване на USB Type C връзка с компютър или ноутбук.	Черен екран	<ul style="list-style-type: none">• Уверете се, че USB Type C интерфейсът на компютъра или ноутбука поддържа Alternate mode DP1.2.• Проверете дали ноутбукът изисква енергия за зареждане >45W.• USB Type C интерфейсът на компютъра или ноутбука не поддържа Alternate mode DP1.2.• Ноутбукът изисква захранване за зареждане >45W.

Специфични симптоми	С какво се сблъскват	Възможни решения
Няма зареждане при използване на USB Type C връзка с ноутбук.	Няма зареждане.	<ul style="list-style-type: none">• Проверете дали ноутбукът поддържа един от следните профили за зареждане 5V/9V/15V/20V.• Проверете дали ноутбукът изисква енергия за зареждане >45W.• Ноутбукът не поддържа профили за зареждане 5V/9V/15V/20V или се нуждае от енергия за зареждане >45W.

Приложение

Инструкции за безопасност

При дисплеи с лъскави лицеви панели, потребителят трябва да обърне особено внимание при поставянето на дисплея, защото лицевият панел може да отрази околната светлина и ярки повърхности.

 **ПРЕДУПРЕЖДЕНИЕ:** Използване на контроли, настройки или процедури, различни от посочените в тази документация, може да доведе до токов удар, рискове, свързани с електричеството и/или механични повреди.

За повече информация относно инструкциите за безопасност, вижте Safety, Environmental, and Regulatory Information (SERI).

Известия на ФКК (само за САЩ) и друга регулаторна информация

Относно известия на ФКК и друга регулаторна информация, вижте уеб сайта за регулаторна съвместимост на адрес www.dell.com/regulatory_compliance.

Контакт с Dell

 **ЗАБЕЛЕЖКА:** Ако нямате активна интернет връзка, можете да намерите информация за контакт във Вашата фактура, разписката за опаковане, касовата бележка или продуктивния каталог на Dell.

Dell предлага няколко опции за онлайн и телефонна поддръжка и обслужване. Наличността варира според държавата и продукта, а някои услуги може да не са налични за Вашия район.

За да получите онлайн съдържание за поддръжка на монитора:

Вижте www.dell.com/support/monitors.

За да се свържете с Dell относно проблеми, свързани с продажби, техническа помощ или обслужване на клиента:

- 1 Отидете на адрес www.dell.com/support.
- 2 Проверете държавата или региона си в падащия списък Choose a Country/Region (Избор на държава/регион) в горния ляв ъгъл на страницата.
- 3 Щракнете върху **Contact Us (Контакт)** до падащото меню на държавата.
- 4 Изберете подходяща услуга или връзка за поддръжка според нуждите Ви.
- 5 Изберете удобен за Вас метод за контакт с Dell.

Настройка на монитора

 **ЗАБЕЛЕЖКА:** Максималната поддържана входна разделителна способност е **3840 x 2160** при избор на movie HDR(филм HDR) или game HDR(игра HDR) в Color (Цвят) във функциите на екранното меню.

Настройка на разделителната способност на дисплея на 2560 x 1440 (макс.)

За най-добра производителност, задайте разделителната способност на дисплея 2560 x 1440 пиксела като извършите следните стъпки:

В Windows Vista, Windows 7, Windows 8 или Windows 8.1:

- 1 Само за Windows 8 или Windows 8.1, изберете плочката Desktop (Работен плот), за да превключите на класически работен плот.
- 2 Щракнете с десния бутон на мишката и щракнете върху **Screen Resolution (Разделителна способност на екрана)**.
- 3 Щракнете върху падащото меню на Screen Resolution (Разделителна способност на екрана) 2560 x 1440.
- 4 Щракнете върху **OK (OK)**.

В Windows 10:

- 1 Щракнете с десния бутон върху работния плот и щракнете върху **Display Settings (Настройки на дисплея)**.
- 2 Щракнете върху **Advanced display settings (Разширени настройки на дисплея)**.
- 3 Щракнете върху падащото меню на **Resolution (Разделителна способност)** и изберете 2560 x 1440.
- 4 Щракнете върху **Apply (Приложи)**.

Ако не виждате препоръчителната разделителна способност като опция, възможно е да трябва да актуализирате драйвера на видеокартата си. Изберете сценария по-долу, който най-добре описва компютърната система, която използвате, и следвайте дадените стъпки.

Компютър Dell

- 1 Отидете на адрес www.dell.com/support, въведете номера за сервизно обслужване и изтеглете най-новия драйвер за Вашата видеокарта.
- 2 След инсталиране на драйверите на Вашата видеокарта, опитайте да зададете разделителна способност 2560 x 1440 отново.

 **ЗАБЕЛЕЖКА:** Ако не можете да зададете разделителна способност 2560 x 1440, свържете се с Dell, за да поискате информация за видеокарта, която поддържа тази разделителна способност.

Компютър, различен от Dell

В Windows Vista, Windows 7, Windows 8 или Windows 8.1:

- 1 Само за Windows 8 или Windows 8.1, изберете плочката Desktop (Работен плот), за да превключите на класически работен плот.
- 2 Щракнете с десния бутон на мишката и щракнете върху **Personalization (Персонализиране)**.
- 3 Щракнете върху **Change Display Settings (Промяна на настройките на дисплея)**.
- 4 Щракнете върху **Advanced Settings (Разширени настройки)**.
- 5 Открийте доставчика на видеокартата от описанието в горната част на прозореца (напр. NVIDIA, AMD, Intel и др.).
- 6 Вижте уеб сайта на доставчика на видеокартата за актуализиран драйвер (напр. <http://www.AMD.com> или <http://www.AMD.com>).
- 7 След инсталиране на драйверите на Вашата видеокарта, опитайте да зададете разделителна способност **2560 x 1440** отново.



В Windows 10:

- 1 Щракнете с десния бутон върху работния плот и щракнете върху **Display Settings (Настройки на дисплея)**.
- 2 Щракнете върху **Advanced display settings (Разширени настройки на дисплея)**.
- 3 Щракнете върху **Display adapter properties (Показване на свойствата на адаптера)**.
- 4 Открийте доставчика на видеокартата от описанието в горната част на прозореца (напр. NVIDIA, AMD, Intel и др.).
- 5 Вижте уеб сайта на доставчика на видеокартата за актуализиран драйвер (напр. <http://www.AMD.com> или <http://www.NVIDIA.com>).
- 6 След инсталиране на драйверите на Вашата видеокарта, опитайте да зададете разделителна способност 2560 x 1440 отново.

 **ЗАБЕЛЕЖКА:** Ако не можете да зададете препоръчителната разделителна способност, свържете се с производителя на Вашия компютър или обмислете закупуването на видеокарта, която поддържа тази разделителна способност за видео.

Инструкции за поддръжка

Почистване на Вашия монитор

-  **ПРЕДУПРЕЖДЕНИЕ:** Преди почистване на монитора, изключете захранващия кабел на монитора от електрическия контакт.
-  **ВНИМАНИЕ:** Прочетете и следвайте [Инструкции за безопасност](#) преди почистване на монитора.

За най-добри практики следвайте инструкциите в списъка по-долу докато разопаковате, почиствате или боравите с монитора:

- За да почистите своя антистатичен екран, леко навлажнете меко и чисто парче плат с вода. Ако е възможно използвайте специална кърпа за почистване на екран или разтвор, подходящ за антистатични покрития. Не използвайте бензол, разтворител, амоняк, абразивни почистващи препарати или сгъстен въздух.
- Използвайте леко навлажнено, меко парче плат за почистване на монитора. Избягвайте използването на какъвто и да било почистващ препарат, защото някои препарати оставят бяла следа по монитора.
- Ако забележите бял прах, когато разопаковате монитора си, избършете го с кърпа.
- Трябва да боравите внимателно с монитор си, защото по-тъмните на цвят монитори се драскат по-лесно и драскотините са по-видими в сравнение с по светлите монитор.
- За да се запази най-доброто качество на изображението на монитора, използвайте динамично променящ се скрийнсейвър и изключете монитора, когато не се използва.